



Teranda®

**Montageanleitung
Sonnenschutz PL15 MANO**



Montageanleitung

Haftungsausschluss

Diese Montageanleitung enthält alle relevanten Informationen für die Montage Ihres Plissee-Sonnenschutzsystems. Lesen Sie vor Beginn der Arbeiten diese Anleitung vollständig durch, bevor Sie mit den Arbeiten beginnen. Die Abbildungen sind dienen zu Referenzzwecken als Basis gedacht und können von der gelieferten Ausführung abweichen. Die Informationen in dieser Anleitung wurden mit großer Sorgfalt zusammengestellt, eventuelle Schreib- und/oder Druckfehler in Texten und Bildern können von wobei Teranda GmbH jedoch nicht ausgeschlossen werden.

Teranda GmbH übernimmt keine Haftung für die (unsachgemäße) Nutzung dieses Dokuments. Der Inhalt dieses Handbuchs ist urheberrechtlich geschützt. Kein Teil dieser Publikation darf ohne schriftliche Genehmigung von Teranda GmbH in irgendeiner Form oder mit irgendwelchen Mitteln vervielfältigt, in einer elektronischen Datei gespeichert oder übertragen werden. Teranda GmbH behält sich das Recht vor, das Dokument jederzeit ohne Vorankündigung zu ändern.

In den folgenden Fällen haftet Teranda GmbH nicht für Schäden:

- bei Nichtbeachtung dieser Anleitung
 - bei Verwendung ungeeigneter (Befestigungs) Materialien
 - im Falle von höherer Gewalt (wie z.B. Witterungseinflüsse, starkem Sturm oder Hagel)
-

Sonnenschutz PL15 MANO - Allgemeine Informationen	S. 04
Öffnungsvarianten	S. 06
Für die Montage erforderliches Material und Werkzeug	S. 07
Querschnitt Plissee-Sonnenschutzsystem	S. 08
Übersicht Profile und Zubehör	S. 10
Übersicht Befestigungs- und Montagematerial	S. 13
Montageanleitung	
Vorbereitung der Profile	S. 14
Überprüfung der Passgenauigkeit	S. 14
Montage der Trägerprofile mit doppelseitigem Klebeband	S. 14
Montage der Trägerprofile	S. 15
Vorbereitung der Führungsschiene	S. 16
Montage der Führungsschiene	S. 17
Montage der Kassette	S. 18
Einstellung der Kassette	S. 20
Fertigstellung	S. 20
Gebrauch & Wartung	S. 22
Skizzenblatt	S. 23
Kontakt	S. 26

Sonnenschutz PL15 MANO

Allgemeine Informationen



Ein einzigartiges Sonnenschutzsystem, speziell entwickelt für Terrassenüberdachungen. Das System wird zwischen den Sparren montiert, und jedes Feld kann mit dem mitgelieferten Bedienstab separat geführt werden. Geschlossen, offen oder teilweise offen - den Lichteinfall auf Ihrer Terrasse bestimmen Sie selbst.

Impression PL15 MANO, montiert unter einer Teranda-Überdachung mit 7 Feldern.



Stoff

Der hochwertige Plisseestoff unseres Systems ist halbtransparent und bietet eine gleichmäßige und elegante Lichtoptik. Der Stoff ist in sechs Farben erhältlich und für den Außenbereich geeignet. Die reflektierende Seite des Stoffes (Oberseite) bietet eine Sonnenschutzfunktion.

* **Material:** 100 % PES / Gewicht: 86 g/m² /
Materialstärke: 0.16 mm

Sonnenschutz PL15 MANO



Allgemeine Informationen

Breite

Unsere Plissees können in zwei Breiten bestellt werden: von 600 bis 800 mm und von 801 bis 1000 mm. Bei einer Breite bis 800 mm wird in der Mitte eine sichtbare Kordel verwendet, bei einer Breite zwischen 801 und 1000 mm sind es zwei.

Länge

Die maximale Länge der Plissees beträgt 5000 mm.

Breite 600 bis 800 mm

(eine sichtbare Führungskordel)

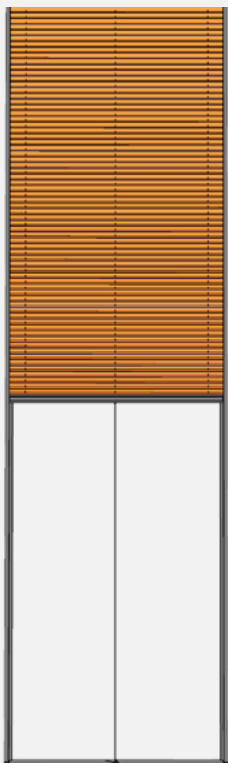

Breite 801 bis 1000 mm

(zwei sichtbare Führungskordeln)



Sonnenschutz PL15 MANO

Öffnungsvarianten

Bedienungsoptionen

Die Sonnenschutzelemente werden von Hand bedient und können von vorne nach hinten und von hinten nach vorne geöffnet und geschlossen werden. Wir empfehlen, das System bei Nichtgebrauch vollständig (nach oben) einzufahren.



Sonnenschutz PL15 MANO

Für die Montage erforderliches Material und Werkzeug



- Leiter
- Rollbandmaß
- Hammer
- Elektroschrauber
- Cutter-Messer
- Schere
- Metall-/Aluminium-Bohrer 2,3 mm *(im Lieferumfang enthalten)*
- Metall-/Aluminium-Bohrer 4,0 mm *(im Lieferumfang enthalten)*
- Torx Bit T8 *(im Lieferumfang enthalten)*
- Metallsäge
- Bleistift
- Schraubzwingen

Sonnenschutz PL15 MANO

Querschnitt Plissee-Sonnenschutzsystem

-
- 01 **Plissee-Tuch** (S. 10)
 - 02 **Kassette** (S. 10)
 - 03 **Abschlusskappe Kassette** (S. 10)
 - 04 **Führungskordel Mitte** (S. 11)
 - 05 **Führungskordel Seite** (S. 11)
 - 06 **Führungsschiene** (S. 10)
 - 07 **Trägerprofil** (S. 11)
 - 08 **Kordelstopper Mitte** (S. 11)
 - 09 **Kordelstopper Seite** (S. 12)

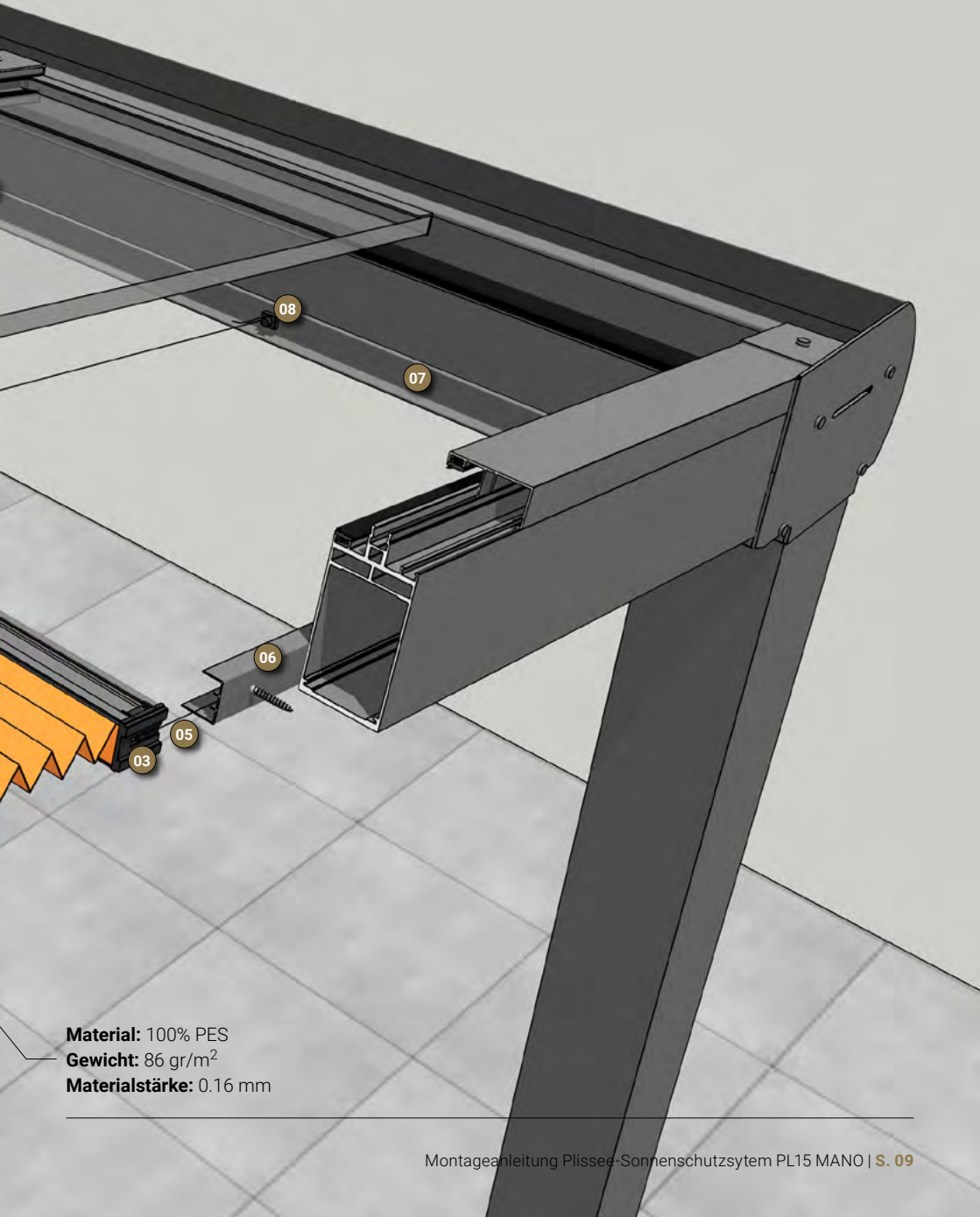

Material: 100% PES
Gewicht: 86 gr/m²
Materialstärke: 0.16 mm

Sonnenschutz PL15 MANO

Übersicht Profile und Zubehör

Plisseetuch

Dieser Stoff ist halbttransparent und weist eine reflektierende Beschichtung auf der Oberseite auf. Diese Beschichtung sorgt für eine Reflexion des Sonnenlichts (Hitzeabweisend).

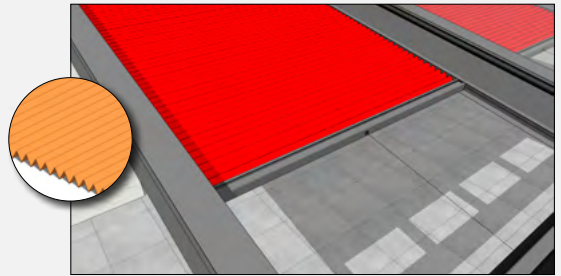

Kassette

Die Kassette besteht aus zwei Aluminiumprofilen, zwischen denen sich der Stoff befindet. Die Kassette gleitet über die Führungsprofile und wird mittels der Führungskordel geradlinig geöffnet und/oder geschlossen.

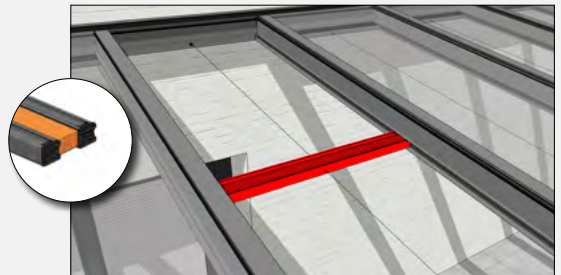

Abschlusskappe Kassette

Diese befindet sich auf beiden Seiten der Aluminiumprofile der Kassette. Die Kappen führen die Kordel an den Seiten des Systems.



Führungsschiene

Dieses Profil wird gegen die Sparren geschraubt. Darüber gleitet die Kassette.

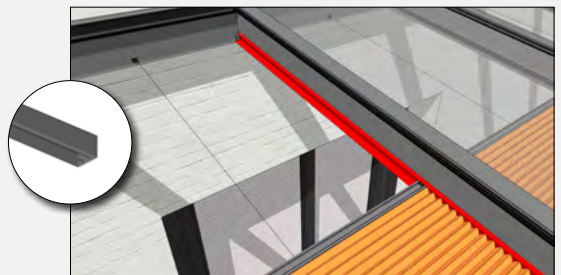

Sonnenschutz PL15 MANO

Übersicht Profile und Zubehör

Trägerprofil

Dieses Profil befindet sich auf der Rinnen- und Wandseite der Terrassenüberdachung. Die Führungskordeln werden an diesen Profilen befestigt.



Führungskordel Mitte

Diese Führungskordel sorgt dafür, dass das Plissee nicht durchhängt.

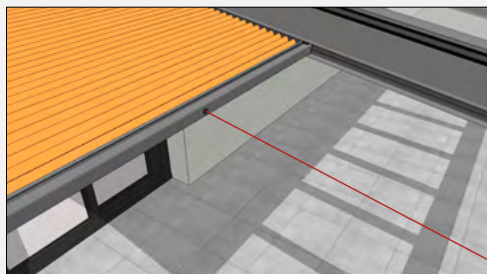

Führungskordel Seite

Diese Kordeln sorgen dafür, dass die Kassette beim Öffnen oder Schließen des Sonnenschutzes senkrecht über die Führungsprofile gleiten.



Kordelstopper Mitte

Dieser schwarze Kunststoffblock befindet sich in der Mitte des Trägerprofils. Der Kordelstopper wird am Trägerprofil befestigt. Mit Hilfe der Verschlusskappe wird die Mittelleitkordel gespannt.



Übersicht Profile und Zubehör

Kordelstopper Seite

Dieser Kunststoffblock befindet sich auf beiden Seiten des Trägerprofils. Durch diesen Block wird die Außenleitkordel gespannt.

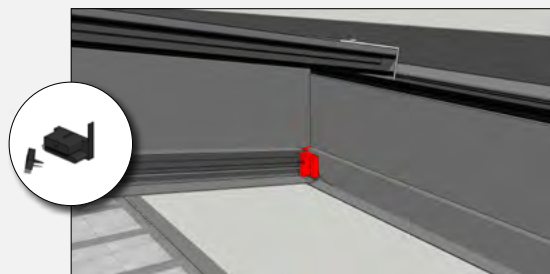

Bedienstab

Hiermit wird das Plissee betätigt. Die Vorrichtung am Ende des Bedienstabs „hakt“ sich im Profil der Kassette ein.



In dieser Anleitung gehen wir von einem Plissee von 750 mm Breite und 3000 mm Tiefe aus, montiert unter einem Teranda-Dach mit 7 Feldern.

Sonnenschutz PL15 MANO

Übersicht Befestigungs- und Montagmaterial



Ihre Markise wird mit doppelseitigem Klebeband und selbstschneidenden Schrauben montiert. Die Führungskordeln werden mit Kunststoff-Steckkappen fixiert. Alle notwendigen Montagmaterialien gehören standardmäßigen zum Bestellumfang.

- A Selbstschneidende Torx-Schraube 2,9 x 16 mm** (aus rostfreiem Stahl).
Hinweis: Ein niedriges Drehmoment verhindert, dass die Schraubköpfe abbrechen können.
Zur Befestigung der Führungsschienen und der Trägerprofilen. Im mitgelieferten Schraubensatz ist eine ausreichende Menge Schrauben enthalten.
- B Kordelstopper (Mitte)**
Fixiert die mittig sichtbare Führungskordel am Trägerprofil.
- C Sicherung Kordelstopper (Seite)**
Fixiert die äußeren Führungskordeln am Trägerprofil.
- D Torx Bit T8**
Zur Befestigung der selbstschneidende Torx-Schraube 2,9 x 16 mm.
- E Metallbohrer 2,3 mm**
Zur Befestigung der Träger- und Führungsprofile.
- F Metallbohrer 4,0 mm**
Zur Befestigung der Träger- und Führungsprofile.



01



Vorbereitung der Profile

Verteilen Sie die einzelnen Bausätze übersichtlich. Die Kassetten bitte noch nicht auspacken.

Tipp: Um Kratzer zu vermeiden, verwenden Sie als Unterlage den Karton und den Schaumstoff der Verpackung.

02



Passgenauigkeit überprüfen

Prüfen Sie, ob die beiden Trägerprofile zwischen die Sparren (auf Wand- und Rinnenseite) passen.

Achten Sie darauf, dass der Spielraum links und rechts des Trägerprofils gleich groß ist.

INFO

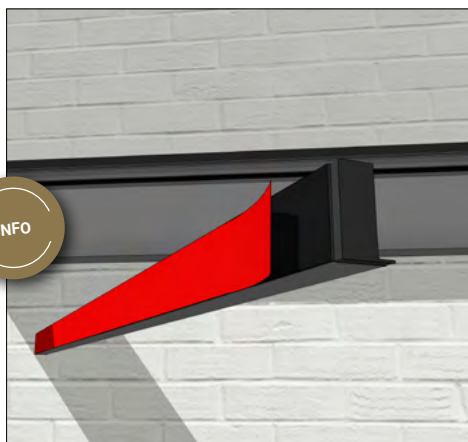

Doppelseitiges Klebeband

Die Trägerprofile werden mit doppelseitigem Klebeband auf die Klickblenden der Überdachung geklebt. Dieses Klebeband ist bereits auf der Rückseite der Trägerprofile angebracht. Aufgrund der hohen Klebkraft, ist es schwierig, es nachträglich neu zu positionieren.

03



Montage der Trägerprofile

Entfernen Sie die rote Schutzfolie vom doppelseitigen Klebeband und kleben Sie zuerst das Trägerprofil wandseitig gegen die Klickblende.

Hinweis: Das

Trägerprofil muss mit der Unterseite des Sparrens abschließen.

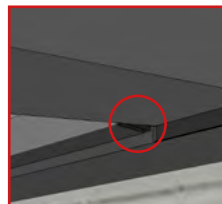

04



Montage der Trägerprofile

Kleben Sie nun auch das Trägerprofil auf die Klickblende der Rinnenseite. Auch hier muss die Vorderseite des Trägerprofils mit der Unterseite des Sparrens abschließen.

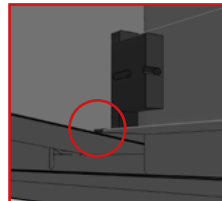

05



Montage der Trägerprofile

Wenn beide Trägerprofile richtig positioniert sind, platzieren Sie den mittleren Kordelstopper in das dafür vorgesehene Loch. Bohren Sie mit dem mitgelieferten 2,3 mm Metallbohrer durch den Kordelstopper in die dahinterliegende Klickblende.



Montage der Trägerprofile

Fixieren Sie durch den Kordelstopper das Trägerprofil mit der selbstschneidenden Torx-Schraube (**Schraube A**).



Vorbereitung der Führungsschiene

Wenn Sie selbst Maß genommen und das Plissee für eine vorhandene Überdachung bestellt haben, werden diese auf Maß geliefert und passen genau zwischen die Trägerprofile.

Die Führungsschiene muss beidseitig auf den Trägerprofilen aufliegen

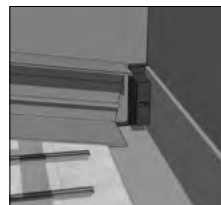

Vorbereitung der Führungsschiene

Wenn Sie das Plissee zusammen mit Ihrer Überdachung bestellt haben, liefern wir die Führungsschiene standardmäßig in Überlänge. Diese können Sie mit einer Kappsäge, Bügelsäge oder Flex einfach selbst kürzen.

Tipp: Verwenden Sie vorzugsweise eine für Eisen/ Aluminium geeignete Kappsäge.

08

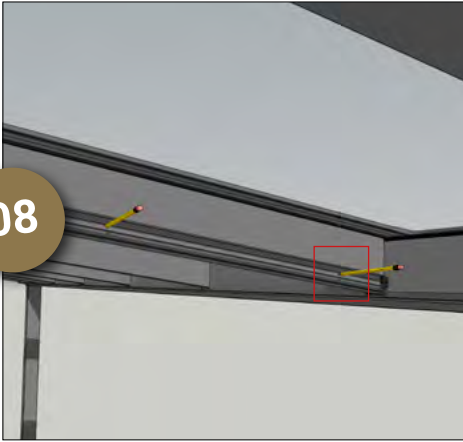

Montage der Führungsschiene

Bestimmen Sie, wo Sie die Führungsschiene mit dem Sparren verschrauben möchten. Markieren Sie diese Positionen mit einem Marker oder Bleistift. Erster Befestigungspunkt: 20 cm Abstand von vorne und hinten (ca. 1 Schraube pro Meter).

Hinweis: Markieren Sie die Positionen wie in der Abbildung.



09



Montage der Führungsschiene

Legen Sie das Führungsprofil auf einen stabilen, ebenen Untergrund (z. B. eine gerade Holzlatte). Bohren Sie mit dem mitgelieferten 2,3 mm Metallbohrer an den von Ihnen markierten Stellen.

Hinweis: Es ist wichtig, dass die Löcher genau mittig gebohrt werden.



10



Montage der Führungsschiene

Legen Sie die Führungsschiene gegen den Sparren und sichern Sie diese mit Schraubzwingen. Bohren Sie ebenfalls mit dem mitgelieferten 2,3 mm Metallbohrer die Löcher durch den Sparren.

Tipp: Verwenden Sie ein Holzstück, um die Führungsschiene provisorisch mit den Schraubzwingen zu fixieren.



Montage der Führungsschiene

Nachdem alle Löcher gebohrt wurden, lösen Sie die Schraubzwingen und legen Sie die Führungsschiene wieder auf eine stabile Unterlage. Bohren Sie nun die Löcher mit dem mitgelieferten 4,0 mm Metallbohrer aus.



Montage der Führungsschiene

Befestigen Sie die Führungsschiene mit den selbstschneidenden Torx-Schrauben (**Schraube A**). Wiederholen Sie die Schritte 7 bis 12 auch für die Führung auf der anderen Seite.

Hinweis: Ziehen Sie die Schrauben nicht zu fest an, um ein Brechen des Schraubenkopfes zu vermeiden.



Montage Kassette

Entfernen Sie die Folie **nur** von den beiden Enden der Kassette und wickeln Sie die Führungskordeln ab. Platzieren Sie die Kassette in die beiden Führungsschienen. Achten Sie darauf, dass die reflektierende Seite des Stoffes nach oben zeigt. Diese Seite erkennt man daran, dass sie heller ist als die Unterseite.

Montage Kassette

Ziehen Sie die beiden Führungskordeln durch die seitliche Führungsschiene und die Kordelstopper des Trägerprofils. Beginnen Sie damit zuerst auf der Wandseite.

Hinweis:

Die Führungskordel muss, wie rechts abgebildet, durch den Kordelstopper gezogen werden.

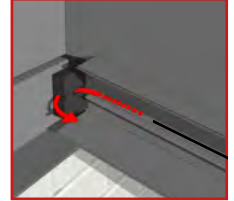

Montage Kassette

Befestigen Sie die Kordel mit der Sicherung an der Wandseite. Befestigen Sie dann auch die beiden Kordeln auf der Rinnenseite. Die Kordeln sollten links und rechts gleich gespannt sein, damit die Kassette gerade hängt.

Spannen Sie die Seitenkordeln nicht zu fest!

Montage Kassette

Entfernen Sie nun auch die Folie in der Mitte der Kassette und wickeln Sie die dortige Führungskordel ab. Ziehen Sie jetzt diese Führungskordel durch den Kordelstopper in der Mitte des Trägerprofils. Beginnen Sie damit auf der Wandseite.

Hinweis: Ziehen Sie die Kordel von außen nach innen durch den Kordelstopper.

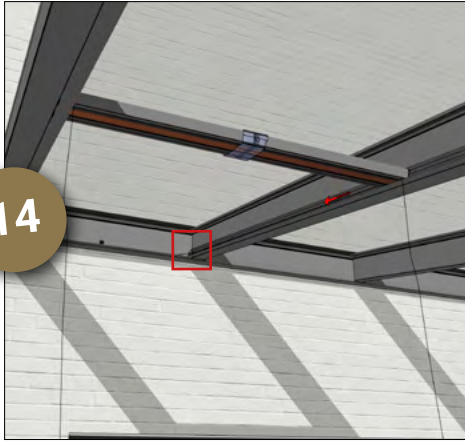
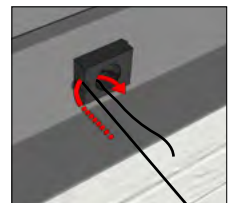

14

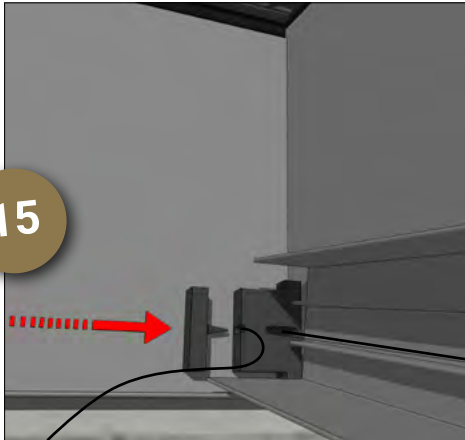

15



16

17

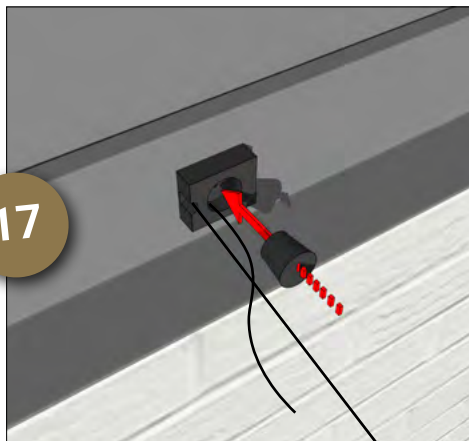

Montage Kasette

Sichern Sie das Kordelende mit der Sicherung. Klopfen Sie bei Bedarf vorsichtig mit einem Hammer auf die Sicherung. Führen Sie diesen Vorgang auch auf der Rinnenseite durch. Stellen Sie sicher, dass die Kordel ausreichend gespannt ist.

Die Kordel in der Mitte muss straff gespannt werden.

18



Einstellung Kasette

Wenn die Kasette nicht ganz waagrecht ist, kann sie durch die Kordelspannung angepasst werden. Sind die **Seitenkordeln** zu stramm, lässt sich die Kasette nur schwergängig führen.

Bei Bedarf lässt sich der mittlere Kordelstopper so drehen, dass er optimal mit dem Kordelauslass der Kasette übereinstimmt.



19



Fertigstellung

Die Plissees sind nun einsatzbereit. Ziehen Sie die Kasette vollständig auseinander. Wiederholen Sie jeden Schritt für jedes Feld.

Hinweis: Falls nötig, kürzen Sie die Kordeln ein. Lassen Sie an allen Enden ca. 10 cm überstehen, um später die Kordelspannung nachstellen zu können. Kleben Sie die Kordelenden mit Kreppband so fest, dass sie nicht mehr sichtbar sind.

Herzlichen Glückwunsch!
Die Arbeit ist getan!

*Teranda wünscht Ihnen viele schöne Momente
mit Ihrem neuen Sonnenschutz...*



Da die Plissees für den Außenbereich konzipiert sind, ist es wichtig sie gut zu pflegen. Dadurch haben Sie lange Freude an diesem System. Wir empfehlen:

Verhindern Sie das Durchhängen und/oder Beschädigen des Tuchs bei Wind

- Fahren Sie die Kassette nach Gebrauch vollständig ein und positionieren Sie diese am Wandprofil. (Abb. 1)

Verhindern Sie Schmutz und Insekten auf dem Tuch Die PL15 MANO ist ein Outdoor-Produkt und daher Schmutz (Staub, Laub) und Insekten ausgesetzt. Um zu verhindern, dass sich diese oben auf dem Tuch sammeln, empfehlen wir Folgendes:

- Fahren Sie die Kassette nach Gebrauch vollständig ein und positionieren Sie diese am Wandprofil. (Abb. 1)
- Wenn Sie in einer Region mit vielen Insekten wohnen, empfiehlt es sich, die Plissees entweder vollständig zu öffnen oder vollständig zu schließen. Möchten Sie die Plissees halb öffnen? Achten Sie immer darauf, dass sich auf beiden Seiten des Plissees eine Öffnung befindet, damit keine Insekten eingeschlossen werden. (Abb. 2)

Wartung und Reinigung

Entfernen Sie regelmäßig Schmutz, Blätter und Insekten. Fahren Sie die Kassette vollständig ein (Abb. 1). Fahren Sie jetzt die Kassette Stück für Stück so aus, dass sich an der Wandprofilseite die Falten öffnen. Dabei können Sie sukzessive den dort befindlichen Schmutz entfernen. Verwenden Sie dazu einen Staubsauger mit einem kleinen Bürstenkopf. Sie können die Falten dabei vorsichtig auseinander ziehen.

Wenn sich auf der Oberseite des Sonnenschutzes Flecken befinden, können Sie diese mit einem leicht feuchten Tuch abtupfen. Achten Sie darauf, nicht zu viel Druck auszuüben.

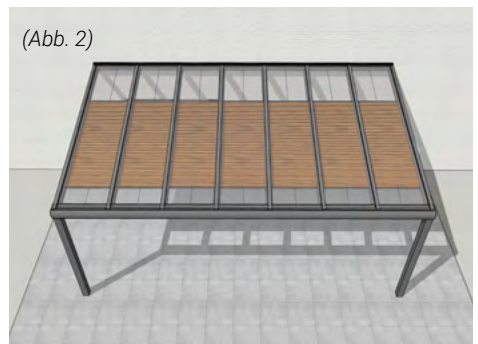
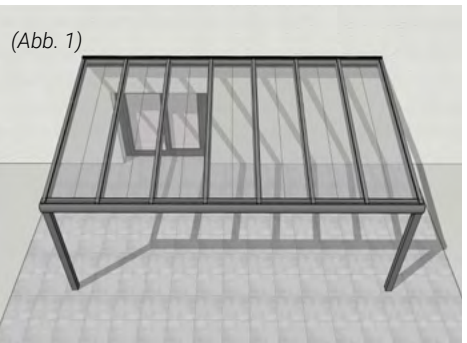

Sonnenschutz PL15 MANO

Skizzenblatt



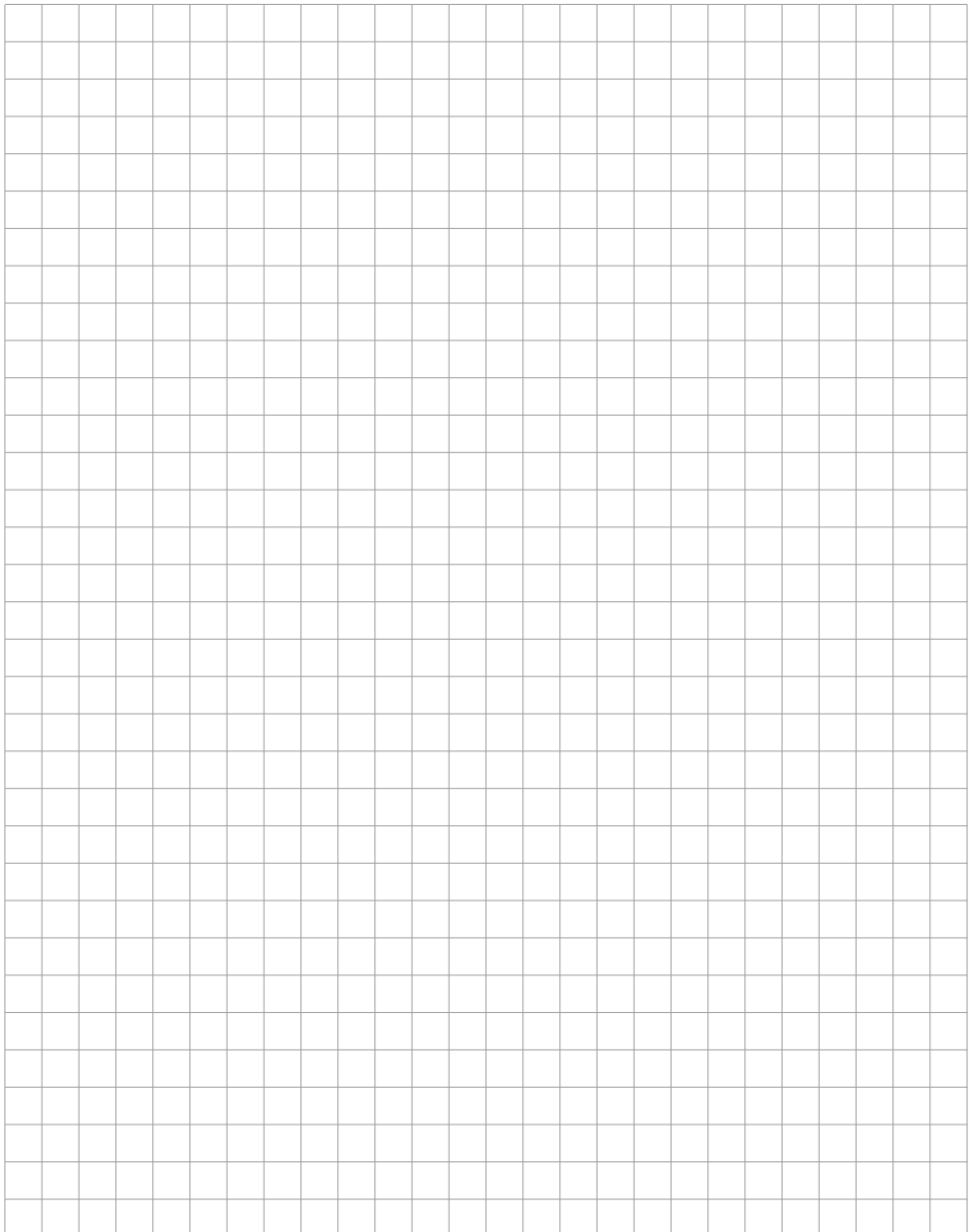

Sonnenschutz PL15 MANO

Skizzenblatt



Sonnenschutz PL15 MANO



Kontakt

Teranda BV

Heliumstraat 12
6422 PK HEERLEN
NIEDERLANDE

Tel. +31 (0)45 7820600

E-Mail sales@teranda.com

Website www.teranda.com

Teranda GmbH

Eurodepark 1-53
52134 HERZOGENRATH
DEUTSCHLAND

Tel. +49 (0)2406 8042480

E-Mail info@teranda.de

Website www.teranda.de

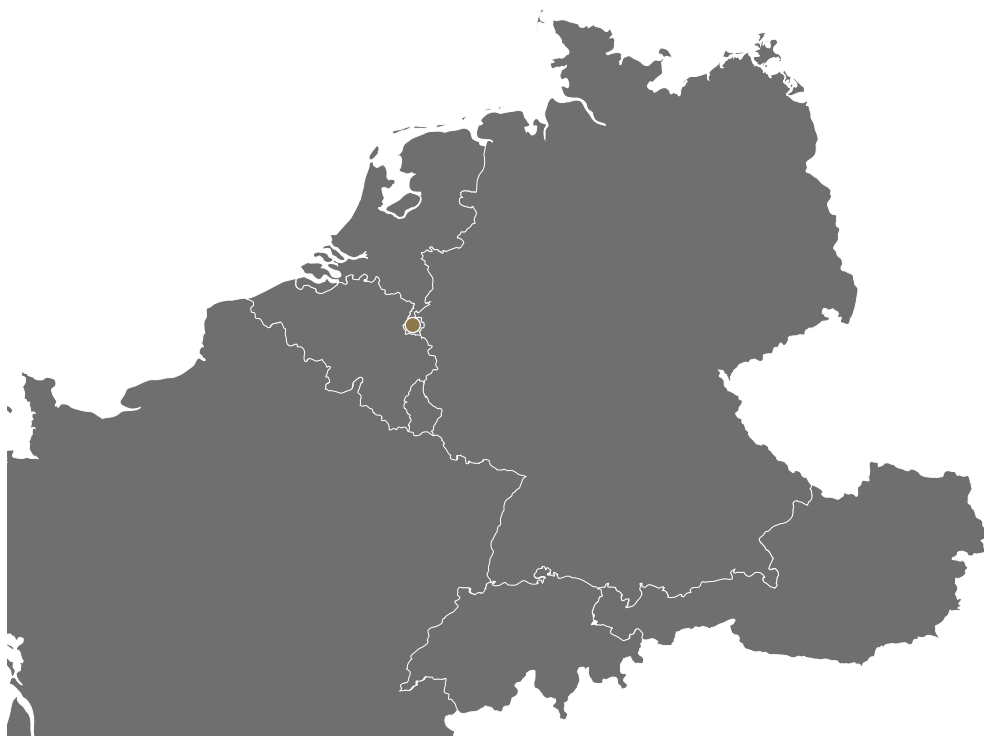

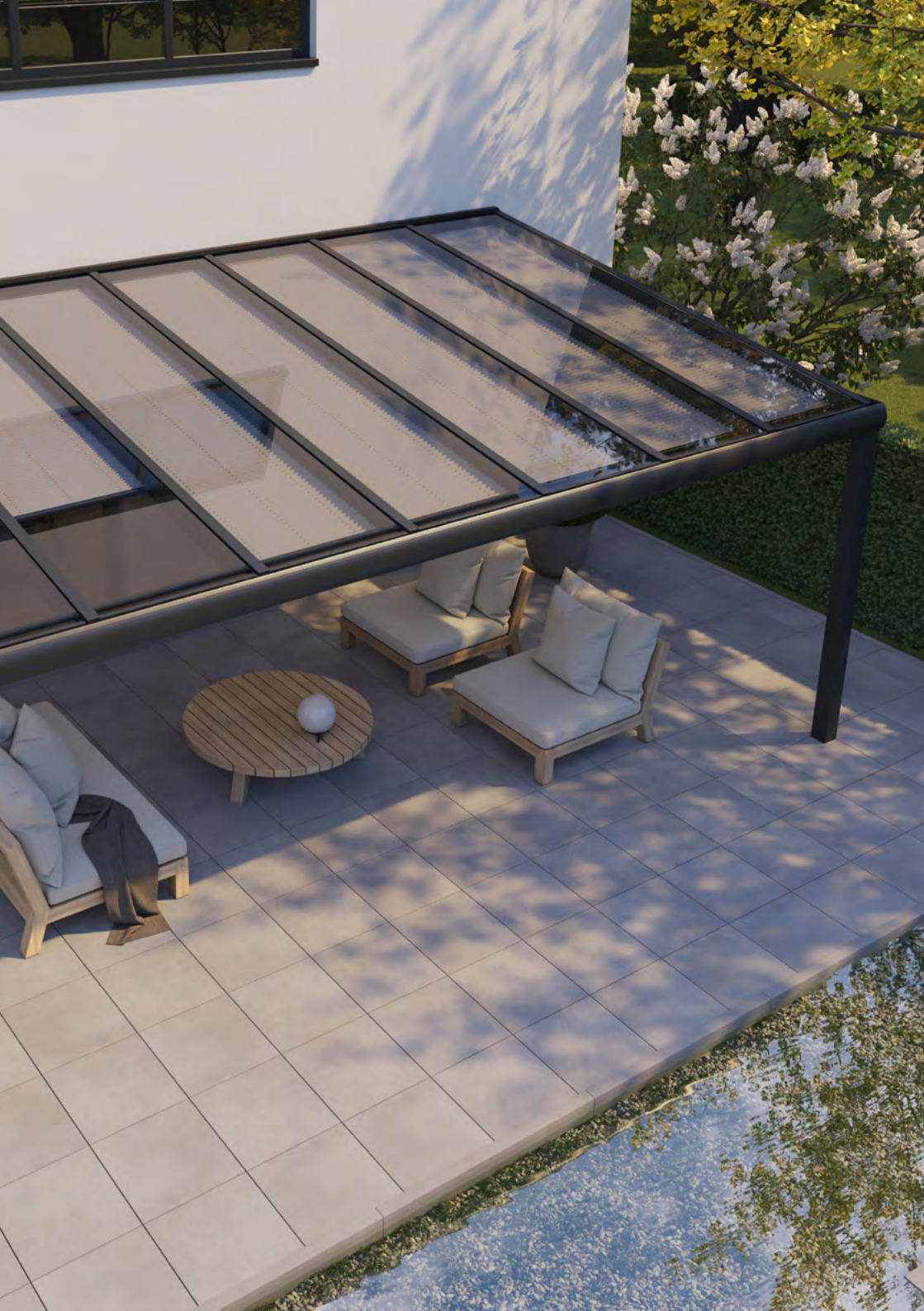

Montageanleitung
Plissee-Sonnenschutzsystem PL15 MANO
V062023



Teranda®